

# Florenz 4050 BE - Betoneinbauprofil

- hochwertiges Profil aus Aluminium, achatgrau RAL 7038 pulverbeschichtet
- flexibel für Sichtbeton und diverse Putzstärken einsetzbar
- verbesserte Einschnappmechanik des multifunktionalen Einlegers
- montagefreundliche Verlegung der Kabel und Leitungen möglich
- Abdeckung immer bündig mit fertiger Oberfläche
- Netzteile mit dem Formfaktor 30 x 21 mm integrierbar
- weitere RAL-Pulverbeschichtungen auf Anfrage

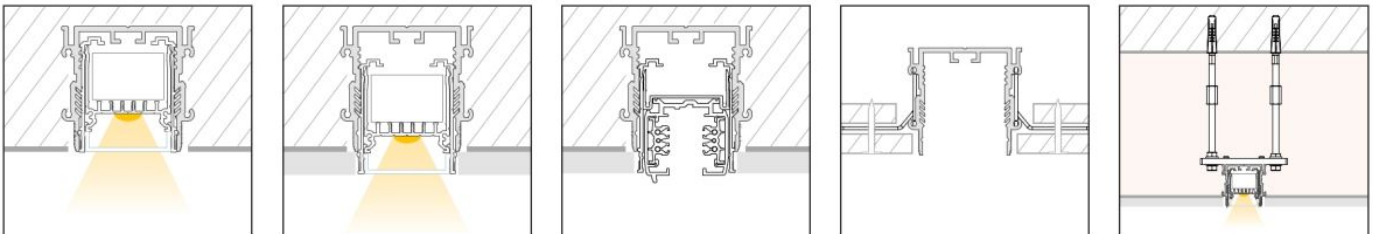

**Bitte beachten Sie die Hinweise und Erklärungen/Montageschritte am Ende des Datenblattes!**



## ALUMINIUMPROFIL

	62390022_7038	62390023_7038	62390025_7038
<b>Beschreibung</b>	Florenz 4050 Betoneinbauprofil		
<b>Farbe</b>	achatgrau RAL 7038		
<b>Länge</b>	2010 mm	3020 mm	5030 mm
<b>Breite</b>	55,7 mm		
<b>Höhe</b>	52 mm		
<b>Material</b>	Aluminium EN AW 6060		
<b>Oberflächenbehandlung</b>	pulverbeschichtet		

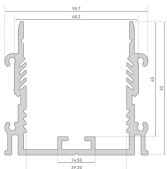

## EINLEGEPROFIL

	62390012	62390013	62390015
<b>Beschreibung</b>	Florenz 40/60 Einlegeprofil		
<b>Material</b>	Aluminium EN AW 6060		
<b>Oberflächenbehandlung</b>	eloxiert		
<b>Farbe</b>	aluminium		
<b>Länge</b>	2010 mm	3020 mm	5030 mm
<b>Breite</b>	36 mm		
<b>Höhe</b>	35,65 mm		
<b>Bemerkungen</b>	zur Aufnahme des LED-Streifens		



## EINLEGER STROMSCHIENE

	62390092
<b>Beschreibung</b>	Adapter für 3-Phasen 230 V Stromschiene, passend für Nordic Aluminium GLOBAL Trac Pro XTS, Stucchi ONETRACK ADVANCE, EUTRAC 3~Aufbauschiene Standard
<b>Material</b>	Aluminium EN AW 6060
<b>Oberflächenbehandlung</b>	eloxiert
<b>Farbe</b>	aluminium
<b>Länge</b>	2010 mm
<b>Breite</b>	36,7 mm
<b>Höhe</b>	12,9 mm



## ABDECKUNGEN

	62398952	62398962	62398972	62399662	62399682
<b>Beschreibung</b>	Abdeckung klar, für eine maximale Lichtausbeute bei gleichzeitigem Schutz der Technik	Abdeckung opal, für eine homogene und blendfreie Lichtverteilung	Abdeckung satiniert, für eine diffuse Lichtverteilung bei gleichzeitigem Verbergen der Technik	Abdeckung hoch, opal, 180°, für eine rundum homogene Lichtverteilung	Abdeckung Prisma, zur Verringerung der Blendwirkung
<b>Material</b>	PMMA				
<b>Ausführung</b>	klar	opalweiß	satiniert	opalweiß	prisma
<b>Transmission in %</b>	91	77	84	77	91
<b>Länge</b>	2010 mm				
<b>Breite</b>	37,3 mm			40 mm	35,9 mm
<b>Höhe</b>	8,5 mm			33,6 mm	8,5 mm

Für andere Längen bitte die letzte Stelle der Artikelnummer ersetzen durch: 3 = 3.02m / 5 = 5.03m



## BLINDABDECKUNG

	62390112	62390112_9005	62390112_9016
<b>Beschreibung</b>	Florenz 40 Blindabdeckung		
<b>Farbe</b>	aluminium	tiefschwarz RAL 9005	verkehrsweiß RAL 9016
<b>Länge</b>	2010 mm		
<b>Breite</b>	40 mm		
<b>Höhe</b>	9,3 mm		
<b>Material</b>	Aluminium EN AW 6060		
<b>Oberflächenbehandlung</b>	eloxiert	pulverbeschichtet	
<b>Bemerkungen</b>	Zum Verbergen von Kabeln usw.		

Für andere Längen bitte die letzte Stelle der Artikelnummer ersetzen durch: 3 = 3.02m / 5 = 5.03m

## ENDKAPPEN

	62390006	62390026_7038	62390039_9016	62390040_7038	62390099	62399648
<b>Beschreibung</b>	Florenz 4050 Endkappenset	Florenz 4050 Beton Endkappenset		Florenz 4050 Beton Endkappe Rohreinführung	Florenz 40/60 Endkappenset für LED-Einleger	CATania 40 / Florenz 40 Abdeckung 180° Abschlusßkappe, Kunststoff, steckbar
<b>Material</b>	Aluminium EN AW 6060			Aluminium EN AW 5005		PC
<b>Farbe</b>	aluminium	achatgrau RAL 7038	verkehrsweiß RAL 9016	achatgrau RAL 7038	aluminium	opal
<b>Länge</b>	2 mm					7 mm
<b>Breite</b>	40 mm	37,1 mm	55,7 mm	36 mm	40 mm	
<b>Höhe</b>	50 mm	44,5 mm	52 mm	14,6 mm	25 mm	



## SEITENWANGEN

	62390032_7038	62390032_9016
<b>Beschreibung</b>	Florenz 4050 Beton-Seitenwangen	
<b>Material</b>	Aluminium EN AW 6060	
<b>Oberflächenbehandlung</b>	pulverbeschichtet	
<b>Farbe</b>	achatgrau RAL 7038	verkehrsweiß RAL 9016
<b>Länge</b>	2010 mm	
<b>Breite</b>	12 mm	
<b>Höhe</b>	47,7 mm	
<b>Bemerkungen</b>	Die Seitenwangen werden je nach gewünschter Putzstärke (0/3/6/9 mm) in die 4 verschiedenen Führungen des Betoneinbauprofils eingeführt	

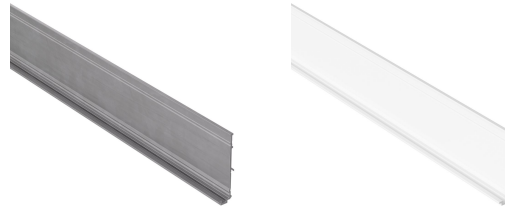

## ZUBEHÖR

	62390029	62390042	62390102
<b>Beschreibung</b>	Florenz 4050 Beton Nagelset	Florenz 4050 Betoneinbau-Hilfsprofil	Florenz 4050 Beton Putzschutz
<b>Bemerkungen</b>	10 x Leichtbauplattenstift 3,1x50 mm, 10 x Aluminiumnagel 4,5x80 mm, 10 x 19 mm Dichtscheibe	Zur Fixierung des Betoneinbauprofils auf der Schalung, inkl. EPDM- Dichtung, Länge 2010 mm	Zum Schutz des Profiiinnenraums bei Putzarbeiten, Länge 2010 mm

	62390027	62390028	62398802	62398803
<b>Beschreibung</b>	Florenz 4050 Beton Verbinder gerade	Florenz 4050 Beton Verbinder 90°	2x Profilverbinder gerade, inkl. 8 Madenschrauben	2x Verbinder 90°-Winkel, Metall, inkl. 8 Madenschrauben
<b>Material</b>	Aluminium EN AW 6060		Edelstahl V2A	
<b>Oberflächenbehandlung</b>	pulverbeschichtet		unbehandelt	
<b>Farbe</b>	RAL 7038 achatgrau		silbergrau	
<b>Länge</b>	200 mm		80 mm	50,5 mm
<b>Breite</b>	59,2 mm	200 mm	10,5 mm	50,5 mm
<b>Höhe</b>	44 mm		1,7 mm	
<b>Bemerkungen</b>	Zum Verbinden zweier Florenz 4050-Profile	Zum Verbinden zweier Florenz 4050-Profile über Eck (90°)	Zum Verbinden zweier Catania bzw. Florenz 4050-Profile	Zum Verbinden zweier Catania bzw. Florenz 4050-Profile über Eck (90°)

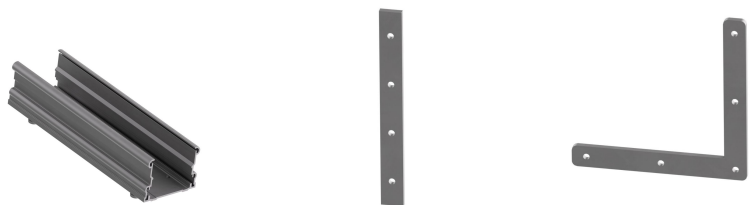

	62390048	62390049
<b>Beschreibung</b>	Montageset WDVS, max. Dämmstärke 200 mm, 1 St.	Florenz Montagewinkel Trockenbau
<b>Bemerkungen</b>	Das Halterset besitzt die Brandschutzklassifizierung B1, wodurch die Verwendung lt. DIN 4102-1 auf Gebäude mit einer maximalen Höhe von ≤22m beschränkt wird!	Zum Verbau des Betoneinbauprofils zwischen Rigipsplatten

## MONTAGE

1. Art. 62390042 - Hilfsprofil (Recycling Polycarbonat inkl. EPDM- Dichtung) auf die Schalung (mit Leichtbauplattenstifte 3,1x50 mm) nageln. Leichtbauplattenstifte sind im Nagelset (62390029) enthalten.
2. Das Betoneinbauprofil (6239002X\_7038) passgenau auf der Abdeckung platzieren. Alu- und Hilfsprofil mit 5 mm Metallbohrer vorbohren. Alu-Profil mit min. 1 Alunagel (3,1 x 80 mm) pro Meter fixieren. Dichtscheibe beim Nagel unterlegen. Das Hilfsprofil muss unbedingt überall sauber abgedichtet sein, da ansonsten Beton in das Profil eindringen kann. Die stirnseitigen Abdichtungen liegen dem Endkappenset (62390040\_7038) bei.

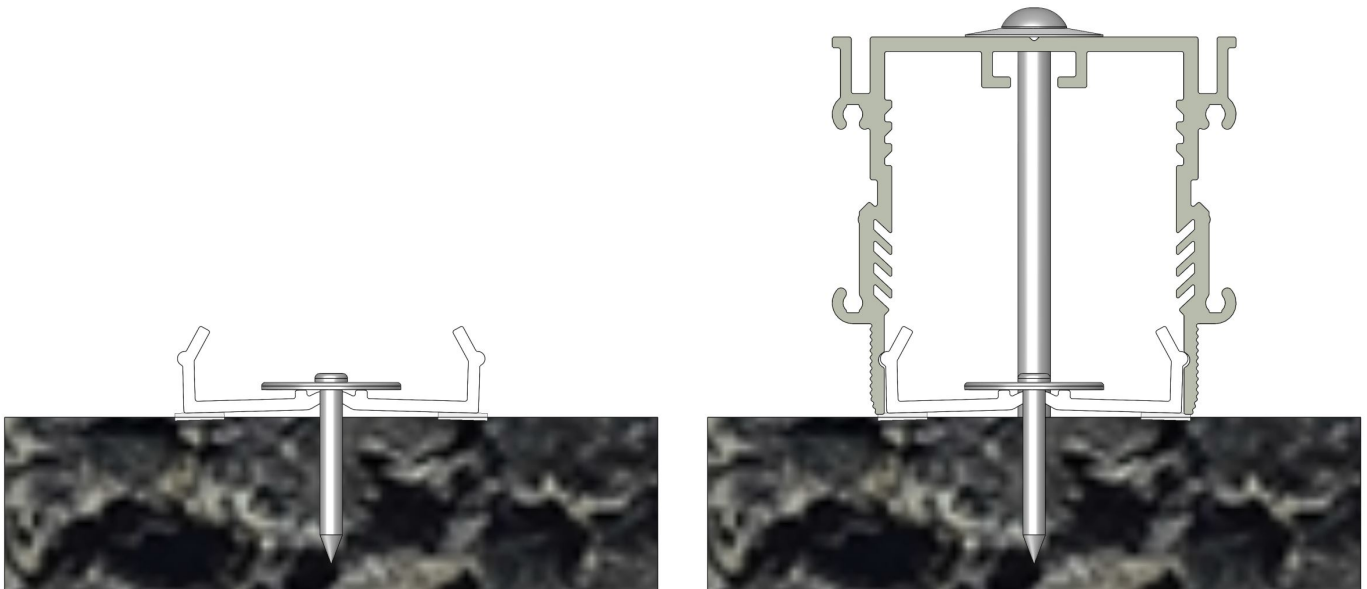

3. Wie gewohnt betonieren

4. Wie gewohnt ausschalen. Übrig gebliebene Alunägel mit Stemmeisen oder Kneifzange bündig abtrennen.

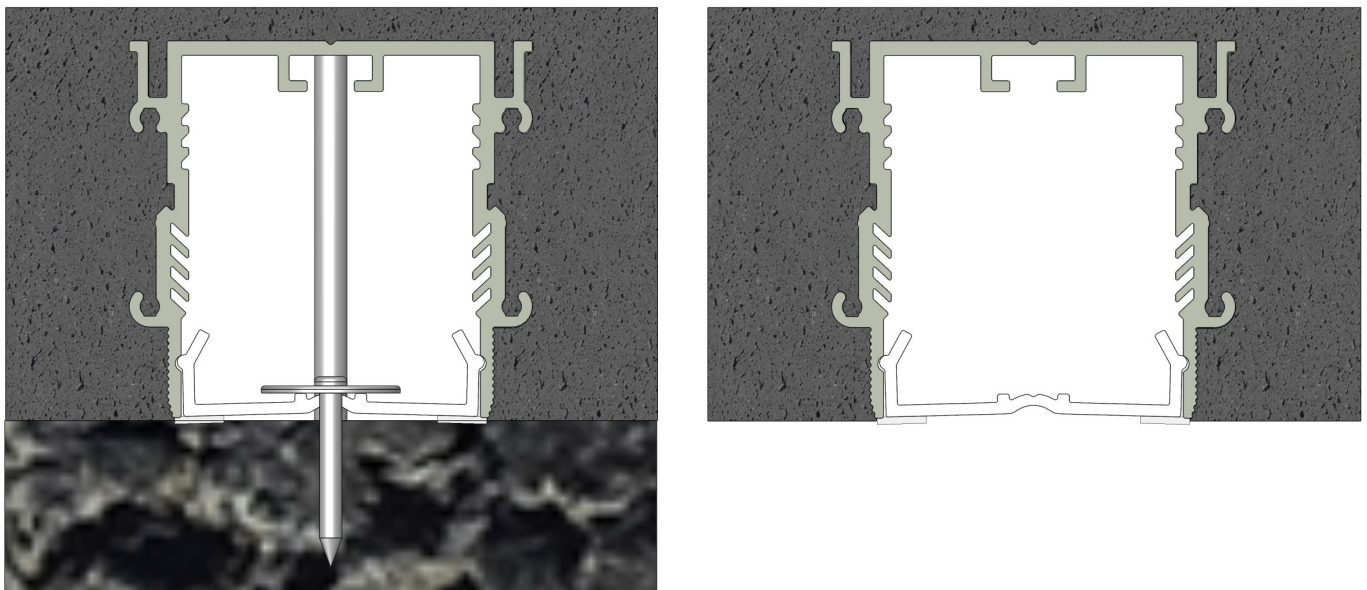

5. für Anwendung Sichtbeton: Seitenwangen (6239003X\_XXXX) in oberste Montageposition (s. Abbildung) einrasten, anschließend LED-Einleger (6239001X) und gewünschte Abdeckung montieren.

6. für Putzanwendungen: Seitenwangen in der Rastposition 3/6/9 mm einrasten (beide Seitenwangen müssen in der selben Position montiert sein). Vor den Putzarbeiten empfehlen wir den Putzschutz (62390102) einzusetzen. Zusätzlich zu den Endkappen des Betoneinbauprofils wird das Endkappenset Putzerhöhung (62390039\_9016) benötigt. Diese werden von innen auf die vorhandenen Endkappen aufgeklebt, um den entstandenen Spalt der Putzerhöhung zu verschließen. Der später eingesetzter Einleger muss min. 5 mm kürzer sein als das Betoneinbauprofil.

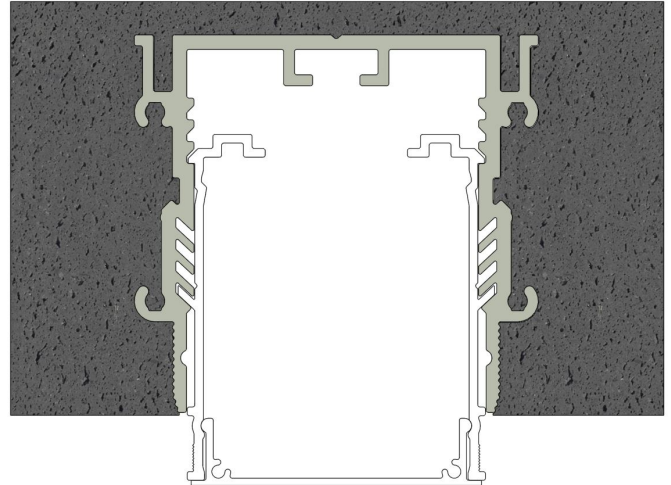
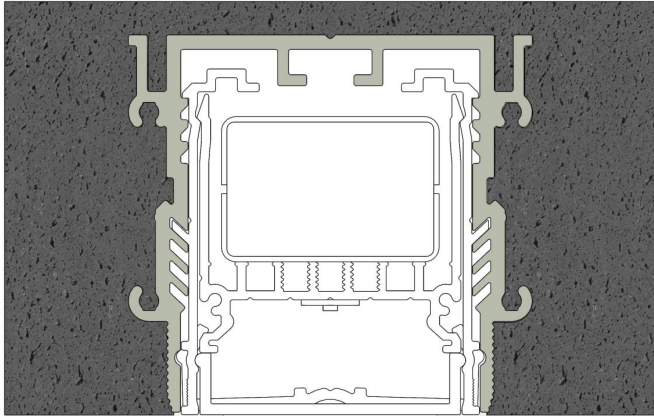

7. Der Putzschutz dient als Abziehkante für den Verputzer. Die Oberfläche der Leuchte ist dann nun mit jeder flachen Abdeckung bündig, das Lichtbild ist bei jeder Putzstärke identisch.

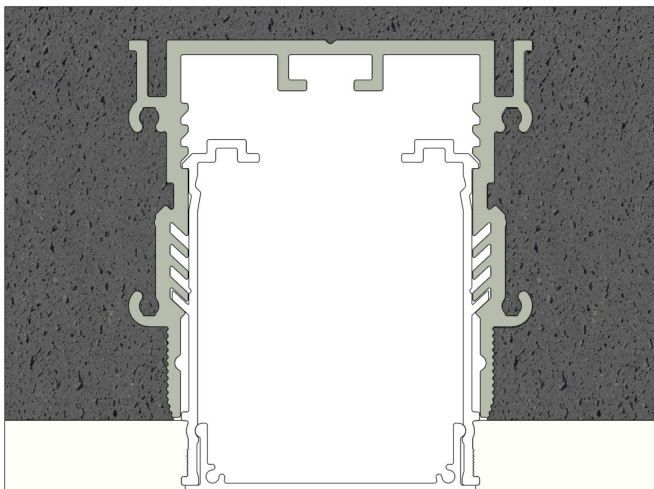

Beispiele für Putzstärken 3 mm / 6 mm / 9 mm

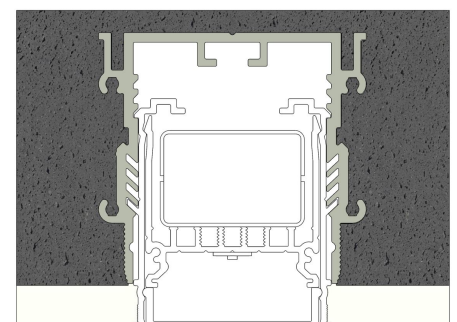
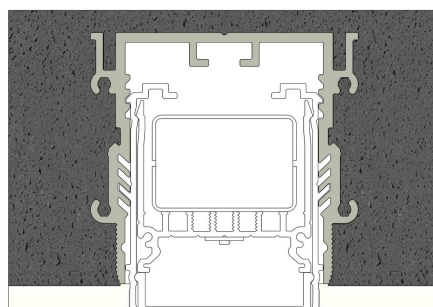
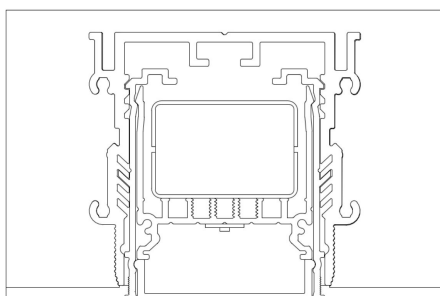

Anwendungsbeispiele: 1 - Stromschiene / 2 - Trockenbau / 3 - Wärmedämmverbundsystem (WDVS)

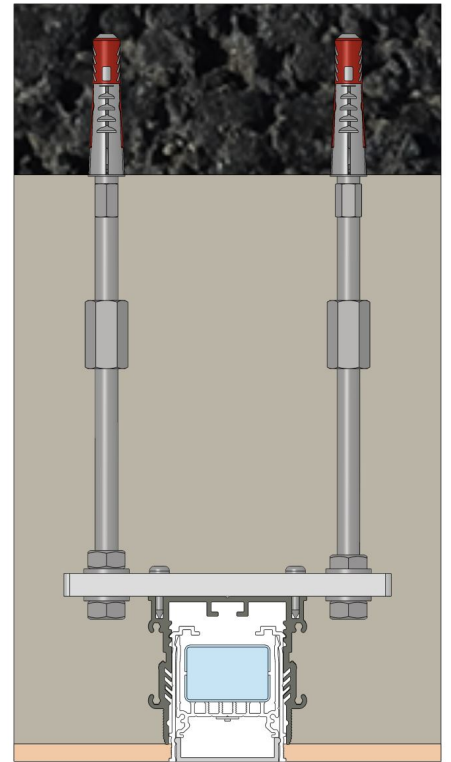
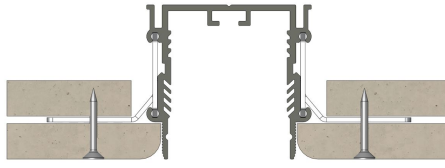
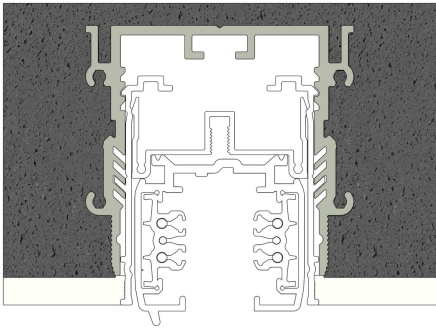

## BESTIMMUNGSGEMÄßE VERWENDUNG

### Abdeckungen:

- Alle Kunststoffabdeckungen aus PMMA haben erstklassige lichttechnische Eigenschaften, sind materialbedingt jedoch sehr spröde, was bei mechanischen Einwirkungen (biegen, sägen, sonstige Bearbeitungen) dazu führt, dass die Abdeckung splintern kann. Es besteht Verletzungsgefahr, Schutzbrille und Handschuhe tragen! Kunststoffabdeckungen aus PC sind davon nicht betroffen.
- PMMA oder PC haben einen größeren Wärmeausdehnungskoeffizienten als Aluminium. D.h. es können, vor allem im noch nicht betriebswarmen Zustand, Lichtschlitze an den Stoßstellen und Abschlüssen der Kunststoffabdeckungen erscheinen.
- Um einen sicheren Halt der Abdeckung zu gewährleisten muss diese auf kompletter Länge in der dafür vorgesehenen Haltenut eingeklipst sein. Der Monteur hat sich in jedem Fall von dem sicheren Halt des Systems zu überzeugen.
- Alkoholhaltige Reinigungsmittel entziehen den Kunststoffprofilen Weichmacher, wodurch diese ihre nötige Flexibilität verlieren und selbst im eingebauten Zustand Risse entstehen können. Wir empfehlen eine Reinigung ausschließlich mit einem feuchten (klares Wasser), weichen Tuch.

### Zubehör (Endkappen, Halter, etc.):

- Ein LED-Profil und dessen Zubehör stellt kein Spielzeug dar – diese Komponenten dürfen nur von Personen bedient werden, die die Gefahren im Umgang damit einschätzen können. Es besteht die Gefahr des Verschluckens von Kleinteilen.

## HINWEISE

Pressspuren oder leichte Kratzer an Profilen sind produktionsbedingt und stellen keinen Mangel dar.

Auf den Alu- und Kunststoffprofilen können lose, abwischbare Verschmutzungen auftreten. Diese sind durch die Produktion und das Handling bedingt und stellen keinen Mangel dar. Wir empfehlen generell, die Profile vor Verbau mit einem weichen, fusselfreien Tuch (ggf. mit etwas klarem Wasser) zu reinigen. Die LED-Klebefläche muss des weiteren fettfrei sein um eine gute Anhaftung des LED-Streifens gewährleisten zu können. Entsprechende Hinweise sind den Anweisungen der LED-Streifen zu entnehmen.

Die Anhaftung unserer LEDlight flex Streifen an den von uns angebotenen Profilen und deren unterschiedlicher Oberflächen wurde getestet und kann unter Einhaltung der Verarbeitungshinweise sichergestellt werden. Sollte es zu Haftungsproblemen zwischen LED-Streifen und Aluminiumprofilen kommen, empfehlen wir eine Vorbehandlung mit dem Haftvermittler „3M™ Tape Primer 94“.

Alle Aluminiumprofile und Abdeckungen unterliegen gewissen Längentoleranzen. Diese beträgt unabhängig von der Länge +20/-0 mm, d. h. ein Profil hat min. die angegebene Länge, kann aber bis zu 20 mm länger sein.

Benötigen Sie eine exakte Länge, geben Sie dies bitte bei der Bestellung an (über Art. 62397000 - Sägen Aluminiumprofil/Kunststoffabdeckung je Schnitt).

Bitte beachten Sie, dass sich die Werkstoffe Aluminium und PMMA bei einer Temperaturänderung unterschiedlich stark ausdehnen können. Bei einer Temperaturänderung von 20°C kann die Ausdehnungsdifferenz bis zu 1,2mm pro Meter betragen! Dies stellt keinen Produktmangel dar, sondern ist ein normaler physikalischer Vorgang.

Montagehinweis: Sollten Sie zwei Aluminiumprofile direkt aneinander stoß an stoß verbauen (ohne Endkappen), achten Sie bitte bei der Montage darauf, den LED-Streifen nicht direkt über die Stoßstelle zu kleben, da sich die Profile bei Temperaturschwankungen - insbesondere bei großen Längen - ausdehnen bzw. zusammenziehen (s. 1. Abschnitt) und dann dadurch das LED Band beschädigt werden kann. An Stoßstellen ist das LED-Band an den markierten Stellen zu trennen und mit flexiblen Lötbrücken mit entsprechender Dehnungsreserve (min. 5mm) wieder zu verbinden.

Der Garantiezeitraum für das Produkt beträgt 5 Jahre und beginnt mit dem Tag der Auslieferung. Bezug ist das Datum des Lieferscheins. Bei Zubehörteilen kann der Garantiezeitraum abweichen.