

# BARdolino Walllight 2.0

## VOUTENPROFIL | COVE PROFILE

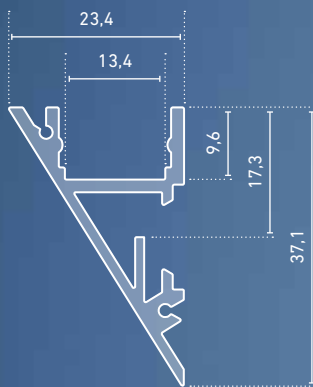

- » hochwertiges Design-Voutenprofil aus Aluminium, eloxiert, natur, oder reinweiß (RAL 9010) bzw. tiefschwarz (RAL 9005) pulverbeschichtet
- » mit integrierter Kabelführung
- » ideal geeignet zur indirekten Beleuchtung ohne bauseits vorhandene Voute
- » wahlweise nach oben, unten oder seitlich (z.B. an Kanten) abstrahlend
- » weitere RAL-Pulverbeschichtungen auf Anfrage

- » high quality aluminium design cove profile, anodised, natural tone, or powder coated in pure white (RAL 9010) or jet black (RAL 9005)
- » with integrated cable duct
- » ideally suited for indirect lighting without an existing cove on site
- » light emission either upwards, downwards or sideways (e.g. at edges) possible
- » further RAL powder coatings on request



## KONFIGURATOR | CONFIGURATOR

Wir bauen maßgefertigte Linearleuchten mit diesem Profil.  
We build customized linear luminaires with this profile.

## BARdolino Walllight 2.0

ABMESSUNGEN: 23,4 x 37,1 mm | DIMENSIONS: 23.4 x 37.1 mm

Artikel-Nr. Item no.	Länge Length	Beschreibung Description
62398401	1.000 mm	Aluminium, eloxiert, natur   aluminum, anodized, natural tone
62398402	2.010 mm	Aluminium, eloxiert, natur   aluminum, anodized, natural tone
62398403	3.020 mm*	Aluminium, eloxiert, natur   aluminum, anodized, natural tone
62398405	5.030 mm*	Aluminium, eloxiert, natur   aluminum, anodized, natural tone
<b>NEW</b> 62398401_9010	1.000 mm	Aluminium, pulverbeschichtet, RAL 9010   aluminium, powder coated, RAL 9010
62398402_9010	2.010 mm	Aluminium, pulverbeschichtet, RAL 9010   aluminium, powder coated, RAL 9010
62398403_9010	3.020 mm*	Aluminium, pulverbeschichtet, RAL 9010   aluminium, powder coated, RAL 9010
62398405_9010	5.030 mm*	Aluminium, pulverbeschichtet, RAL 9010   aluminium, powder coated, RAL 9010
<b>NEW</b> 62398401_9005	1.000 mm	Aluminium, pulverbeschichtet, RAL 9005   aluminium, powder coated, RAL 9005
62398402_9005	2.010 mm	Aluminium, pulverbeschichtet, RAL 9005   aluminium, powder coated, RAL 9005
62398403_9005	3.020 mm*	Aluminium, pulverbeschichtet, RAL 9005   aluminium, powder coated, RAL 9005
62398405_9005	5.030 mm*	Aluminium, pulverbeschichtet, RAL 9005   aluminium, powder coated, RAL 9005

Bestellen Sie Ihr Aluminiumprofil/Kunststoffabdeckung auf Wunschlänge | Order your aluminum profile/plastic diffuser in desired length  
62397000 Zuschnitt Aluminiumprofil oder Kunststoffabdeckung, je Schnitt | cut to size aluminum profile or plastic diffuser, per cut



## ANWENDUNGSSKIZZEN | ANWENDUNGSSKIZZEN

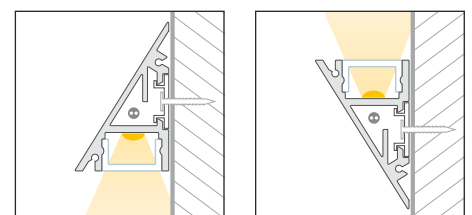

Sowohl Aluminiumprofile als auch Kunststoffabdeckungen haben standardmäßig eine positive Längentoleranz und können somit wenige Millimeter voneinander abweichen. Diese Toleranz kann durch Artikel-Nr. 62397000 (Sägen auf Passmaß) angeglichen werden. | As a rule, both aluminium profiles and plastic diffuser have a positive length tolerance and can therefore deviate from each other by a few millimetres. This tolerance can be compensated for with article no. 62397000 (cutting to size).  
Längenausdehnung bei Temperaturänderung beachten (siehe Seite 431). | Please consider linear extension with temperature variations (see page 431).







\* Versandkosten für Aluminiumprofile und Kunststoffabdeckungen ab einer Länge von 2.010 mm bitte gesondert anfragen. |  
\* Please inquire separately for shipping costs for aluminum profiles and plastic diffusers with a length of more than 2,010 mm.

## BARdolino Walllight 2.0

ABMESSUNGEN: 23,4 x 37,1 mm | DIMENSIONS: 23.4 x 37.1 mm



### ABDECKUNGEN | DIFFUSERS

ABMESSUNGEN: 14,8 x 8 mm | DIMENSIONS: 14.8 x 8 mm



Artikel-Nr. Item no.	Beschreibung Description	
6239930#	Abdeckung opalweiß, PMMA, für eine homogene und blendfreie Lichtverteilung   diffuser opal white, PMMA, for a homogenous and glare-free light distribution	
6239937#	Abdeckung satiniert, PMMA, für eine diffuse Lichtverteilung bei gleichzeitigem Verbergen der Technik   diffuser satined, PMMA, for a diffused light distribution and concealment of the technology	
6239940#	Abdeckung klar, PMMA, für eine maximale Lichtausbeute bei gleichzeitigem Schutz der Technik   diffuser clear, PMMA, for maximum light yield and protection of the LED strip	
6237915#	Abdeckung satiniert, PMMA, 15°-Linse für eine gerichtete Lichtbündelung   diffuser satined, PMMA, 15° lens for a directed light focus	
6237930#	Abdeckung satiniert, PMMA, 30°-Linse für eine gerichtete Lichtbündelung   diffuser satined, PMMA, 30° lens for a directed light focus	
6237960#	Abdeckung satiniert, PMMA, 60°-Linse für eine gerichtete Lichtbündelung   diffuser satined, PMMA, 60° lens for a directed light focus	

Bitte ersetzen Sie in der Artikel-Nr. # durch die gewünschte Länge | please replace the # in the item number with the required length:  
#=1: 1.000 mm #=2: 2.010 mm #=3: 3.020 mm #=5: 5.030 mm

**ENDKAPPEN | END CAPS**

Artikel-Nr. Item no.	Beschreibung Description	
62399917	Endkappen-Set (links/rechts), Aluminium, eloxiert, Stärke: 1,5 mm, 2 Stück inkl. 4 Schrauben   end cap set (left/right), aluminium, anodised, thickness: 1.5 mm, 2 pieces incl. screws	
<b>NEW</b> 62399917_9010	Endkappen-Set (links/rechts), pulverbeschichtet, RAL 9010, Stärke: 1,5 mm, 2 Stück inkl. 4 Schrauben   end cap set (left/right), powder coated, RAL 9010, thickness: 1.5 mm, 2 pieces. incl. 4 screws	
<b>NEW</b> 62399917_9005	Endkappen-Set (links/rechts), pulverbeschichtet, RAL 9005, Stärke: 1,5 mm, 2 Stück inkl. 4 Schrauben   end cap set (left/right), powder coated, RAL 9005, thickness: 1.5 mm, 2 pieces. incl. 4 screws	

**ZUBEHÖR | ACCESSORIES**

Artikel-Nr. Item no.	Beschreibung Description	
62399914	Halter-Set, Kunststoff, Abmessungen: 34 x 13 x 5 mm, 2 Stück, inkl. 4 Schrauben   bracket set, plastic, dimensions: 34 x 13 x 5 mm, 2 pieces, incl. 4 screws	
62399916	Halter-Set für Betonwände, Kunststoff, Abmessungen: 34 x 13 x 5 mm, 2 Stück, inkl. 4 Schrauben und Dübel   bracket set for concrete walls, plastic, dimensions: 34 x 13 x 5 mm, 2 pieces, incl. 4 screws and dowels	
62399906	Halter-Set, V2A-Edelstahl, 2 Stück, inkl. 2 Schrauben   bracket set, 304 stainless steel, 2 pieces, incl. 2 screws	

Sowohl Aluminiumprofile als auch Kunststoffabdeckungen haben standardmäßig eine positive Längentoleranz und können somit wenige Millimeter voneinander abweichen. Diese Toleranz kann durch Artikel-Nr. 62397000 (Sägen auf Passmaß) angeglichen werden. | As a rule, both aluminium profiles and plastic diffuser have a positive length tolerance and can therefore deviate from each other by a few millimetres. This tolerance can be compensated for with article no. 62397000 (cutting to size).

Längenausdehnung bei Temperaturänderung beachten (siehe Seite 431). | Please consider linear extension with temperature variations (see page 431).

\* Versandkosten für Aluminiumprofile und Kunststoffabdeckungen ab einer Länge von 2.010 mm bitte gesondert anfragen. |

\* Please inquire separately for shipping costs for aluminum profiles and plastic diffusers with a length of more than 2,010 mm.